

❗ 測る前に以下の点にご注意下さい！

- レールが取り付けられていない場合は、必ずレールを取り付けてからサイズをお測り下さい。
- レースカーテンは仕上がりが1cm短くなりますが、採寸方法は下記の通り行ってください。

STEP 1 レールの種類を確かめましょう

A 機能レール(壁付け)

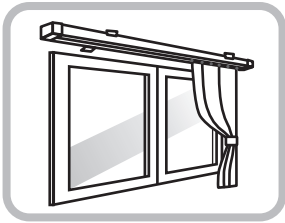

B 装飾レール(壁付け)

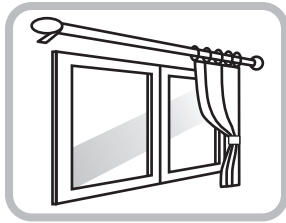

C ボックスレール

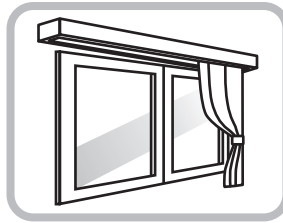

D 天井レール(出窓など)

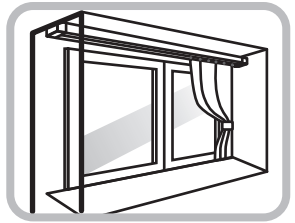

STEP 2 巾を測りましょう (レールを測ります)

機能レールの場合

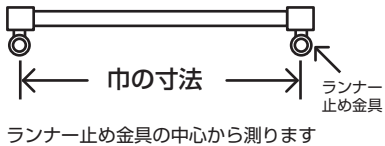

装飾レールの場合

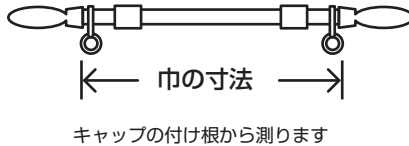

出窓の場合

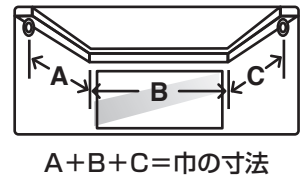

STEP 3 丈を測りましょう (ランナーの下から測ります)

腰窓の場合

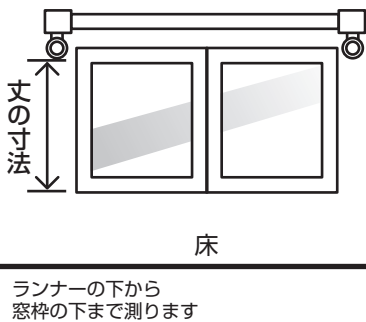

掃き出し窓の場合

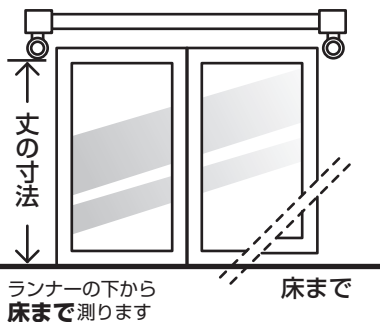

出窓やカウンターありの場合

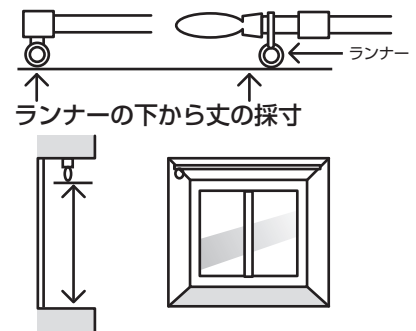

STEP 4 フックのタイプをお選び下さい

STEP 5 開き方ををお選び下さい

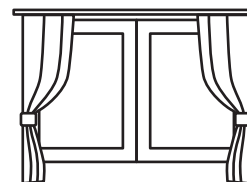
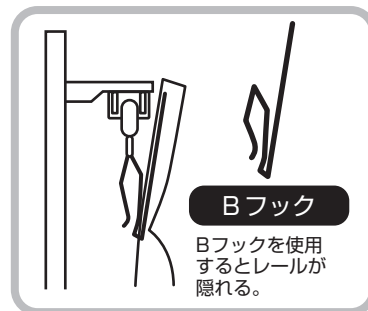

両開き

中央より両側に開きます

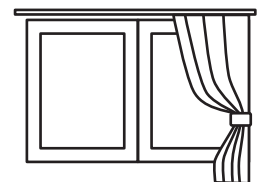

片開き

どちらか片方に開きます

フック使用例

機能レール(壁付け)

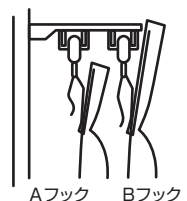

装飾レール

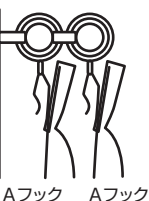

装飾+機能レール

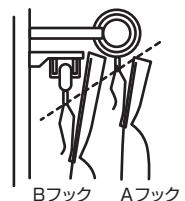

ボックスレール

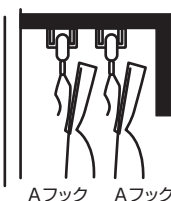

天井レール(出窓など)

